

INSTALLATION DU STAND VITABRI

Nous vous félicitons d'avoir choisi VITABRI.

Respectez ces quelques consignes pour une utilisation optimale et sécurisée.

Le stand VITABRI est conçu pour être installé par 2 personnes.

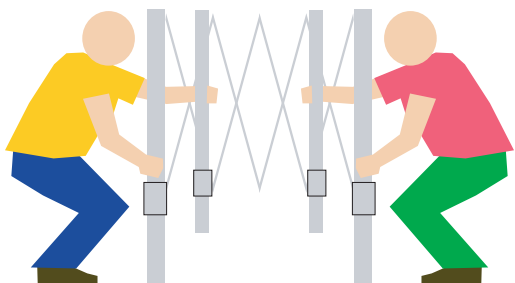

1- DÉPLOIEMENT DE LA STRUCTURE

Placez-vous sur la largeur de l'abri, l'un en face de l'autre. Saisissez les poteaux et écartez-les à bout de bras puis reposez-les.

En face de vous 2 étiquettes «OPEN», placez vos mains sur ces étiquettes,

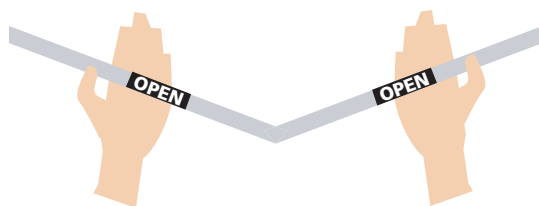

soulevez et reculez simultanément :
le VITABRI se déploie.

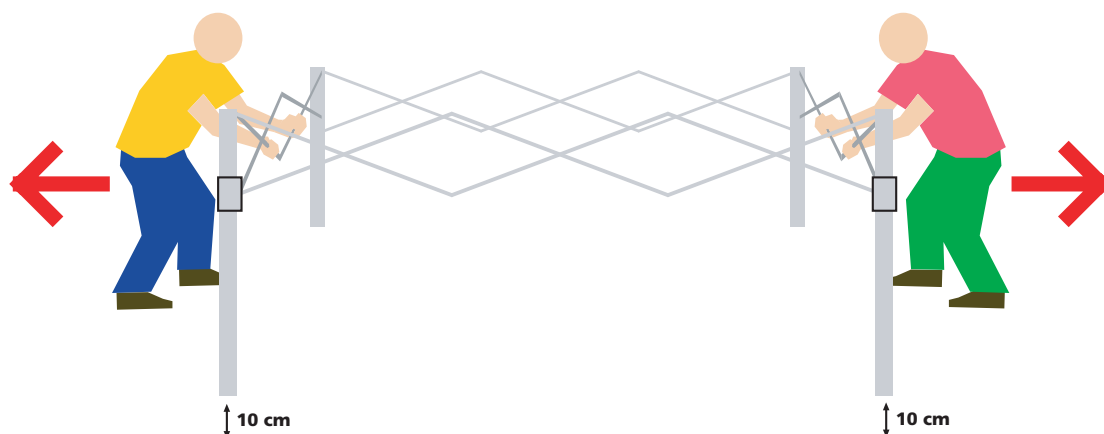

Tirez jusqu'au déploiement maximum (le toit doit avoir 90% de sa forme).

2 - VERROUILLAGE DE LA CHARPENTE

La charpente déployée au maximum, les couissants peuvent être clipsés.

Il y a 4 blocages à effectuer, 1 sur chaque pied (tubes 6 pans).

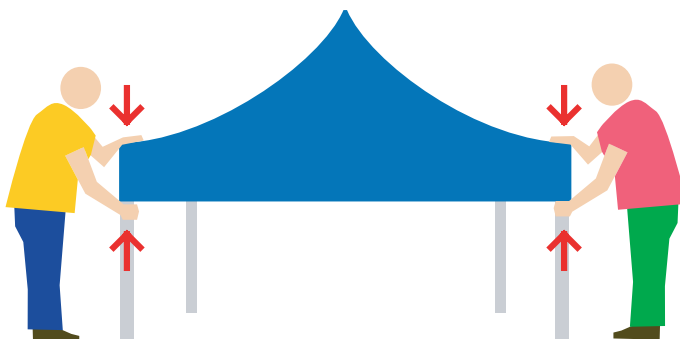
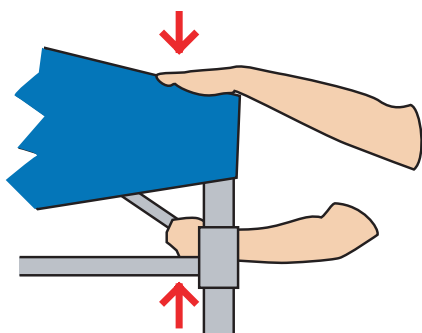

Une fois la charpente bloquée, le toit du VITABRI a pris sa forme finale.

3 - PIEDS TELESCOPIQUES REGLABLES

Placez-vous sur la largeur du stand et soulevez-le simultanément pour faire descendre la partie inférieure des pieds.



déverrouillez les pieds en appuyant sur la bille.

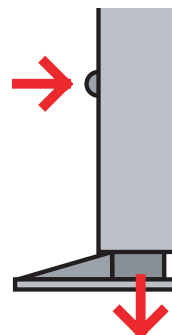

4 - POUR REFERMER LE VITABRI :

- descendez les pieds d'angles 2 par 2 simultanément
- débloquez les 4 coulissants en appuyant sur la bille de chaque blocage
- saisissez le VITABRI comme lors de l'installation et rapprochez-vous, le VITABRI se referme.

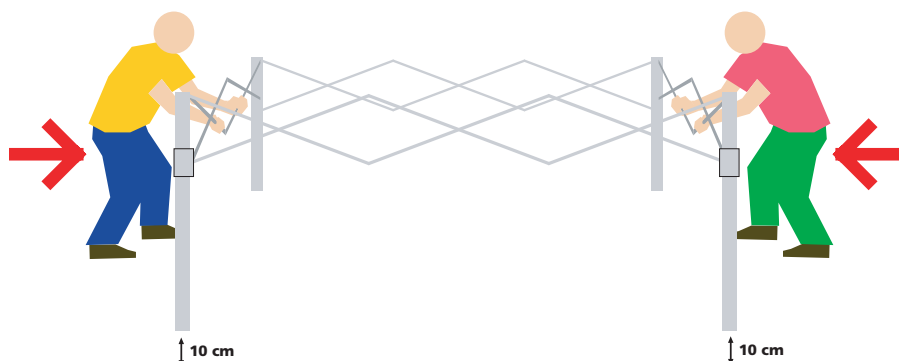
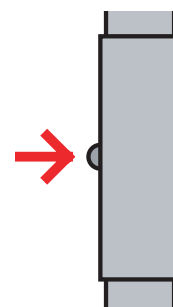

5 - ARRIMAGE SÉCURITÉ

Conseil à respecter pour être en conformité avec l'avis du Bureau de Vérification des Chapiteaux, Tentes et Structures (voir registre de sécurité).

Chaque structure doit être arrimée avec poids de lestage et kit haubanage.

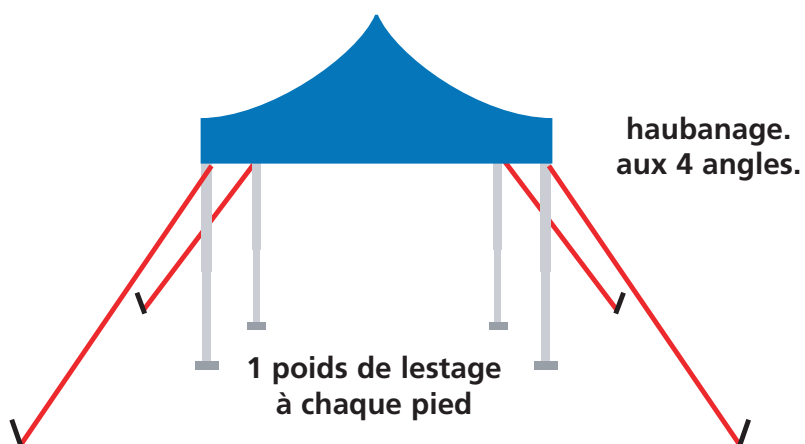

INSTALLATION DU STAND VITABRI

Nous vous félicitons d'avoir choisi VITABRI.

Respectez ces quelques consignes pour une utilisation optimale et sécurisée.

Le stand VITABRI est conçu pour être installé par 2 personnes.

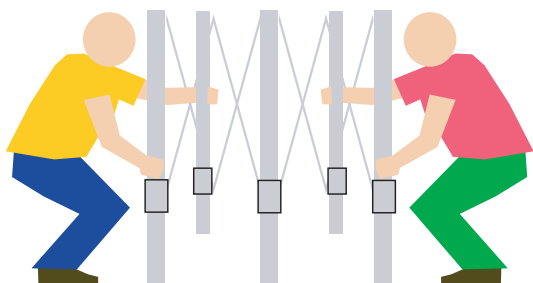

1- DÉPLOIEMENT DE LA STRUCTURE

Placez-vous sur la largeur de l'abri, l'un en face de l'autre. Saisissez les poteaux et écartez-les à bout de bras puis reposez-les.

En face de vous 2 étiquettes «OPEN», placez vos mains sur ces étiquettes,

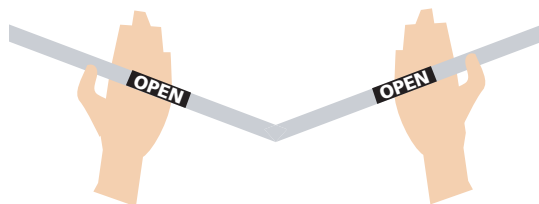

soulevez et reculez simultanément :
le VITABRI se déploie.

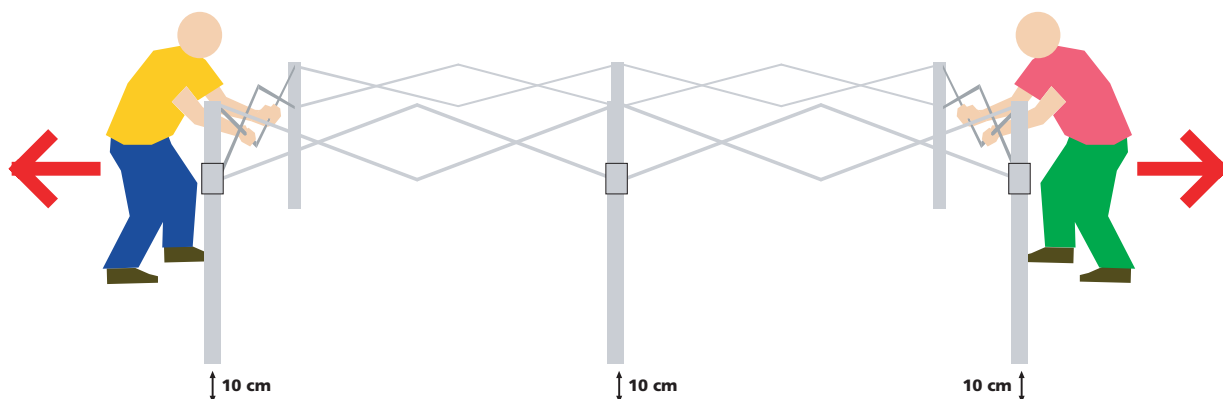

Tirez jusqu'au déploiement maximum (le toit doit avoir 90% de sa forme).

2 - VERROUILLAGE DE LA CHARPENTE

La charpente déployée au maximum, les coulissants peuvent être clipsés.

Il y a 6 blocages à effectuer, 1 sur chaque pied (tubes 6 pans).

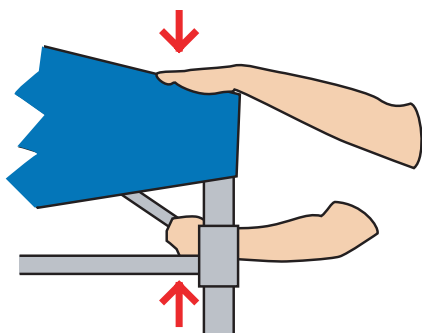

Une fois la charpente bloquée, le toit du VITABRI a pris sa forme finale.

3 - PIEDS TELESCOPIQUES REGLABLES

Placez-vous sur la largeur du stand et soulevez-le simultanément pour faire descendre la partie inférieure des pieds en commençant par les 4 pieds d'angle, les pieds centraux en dernier.



déverrouillez les pieds en appuyant sur la bille.

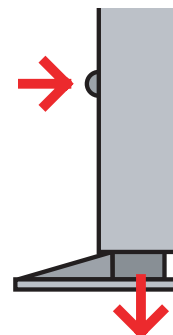

4 - POUR REFERMER LE VITABRI :

- remontez les pieds centraux
- descendez les pieds d'angles simultanément (2 par 2)
- débloquez les six coulissants en appuyant sur la bille de chaque blocage
- saisissez le VITABRI comme lors de l'installation et rapprochez-vous, le VITABRI se referme.

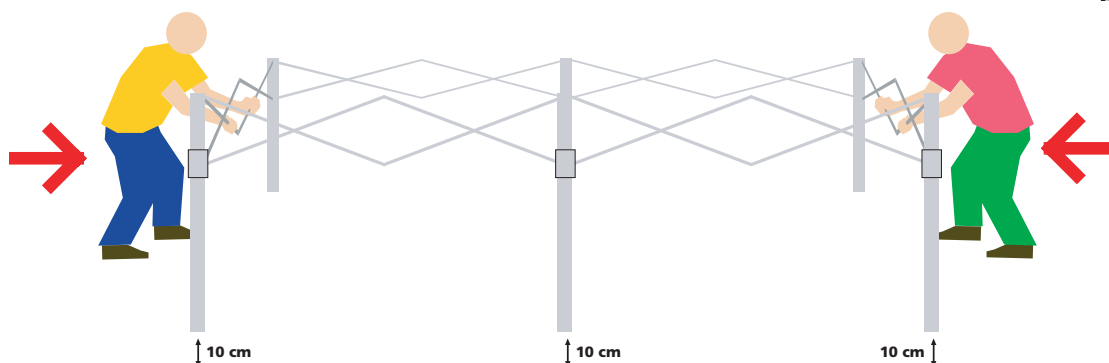
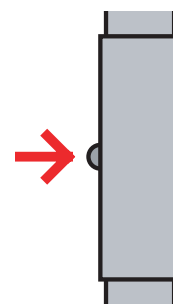

5 - ARRIMAGE SÉCURITÉ

Conseil à respecter pour être en conformité avec l'avis du Bureau de Vérification des Chapiteaux, Tentes et Structures (voir registre de sécurité).

Chaque structure doit être arrimée avec poids de lestage et kit haubanage.

